

**Cant. Descriere**

1 UPM3 AUTO



Notă! Poza de produs poate diferi de produsul actual

Nr. Produs: La cerere

Prin combinarea controlului extern prin intrarea semnalului cu autocontrol intern, UPM3 HYBRID vă acoperă toate cerințele circulatorului dvs într-un singur produs, oferindu-vă acces la o gamă de setări completă. Este disponibil în versiune de 7 sau 5 m.

## Lichid:

Lichid pompat: Apă  
Gama temperaturii lichidului: 2 .. 110 °C  
Temperatura lichidului în timpul funcționării: 60 °C  
Densitate: 983.2 kg/m<sup>3</sup>

## Tehnic:

Clasa TF: 110  
Aprobări: CE, VDE

## Materiale:

Corpul pompei (stator): Cast iron  
Rotor: PES 30% GF

## Instalație:

t max amb: 70 °C  
Presiune de funcționare maximă: 10 bar  
Lungimea dintre porturi: 130 mm

## Date electrice:

Putere de introdusă - P1: 5 .. 52 W  
Frecvența rețelei electrice: 50 Hz  
Tensiune nominală: 1 x 230 V  
Curent consumat maxim: 0.07 .. 0.52 A  
Grad de protecție (IEC 34-5): IP44

## Altele:

Energie (EEI): 0.20  
Greutate netă: 1.76 kg  
Greutate brută: 2.12 kg

## La cerere UPM3 AUTO 50 Hz

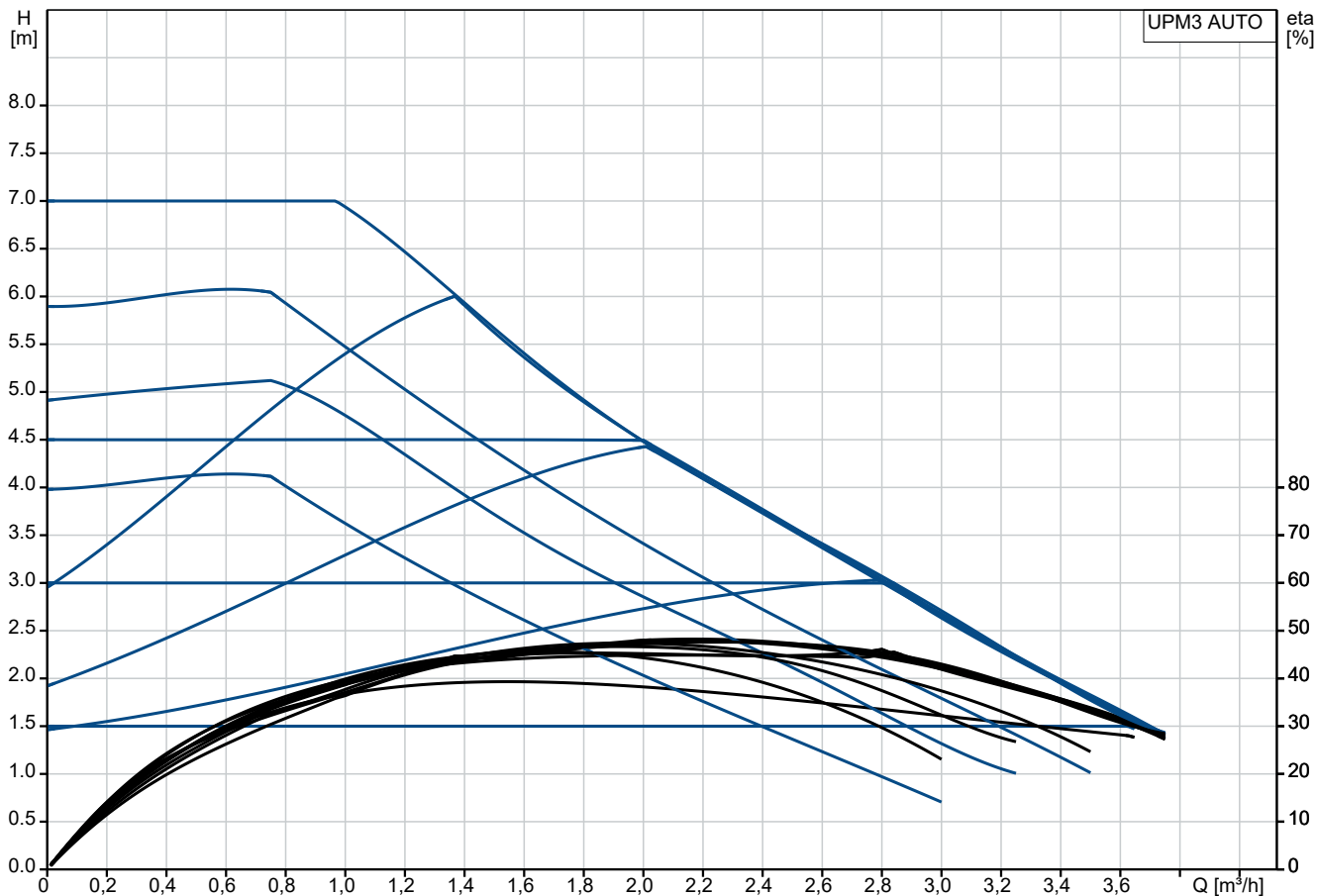

Lichid pompat = Apă  
 Temperatura lichidului în timpul funcționării = 60 °C  
 Densitate = 983.2 kg/m³

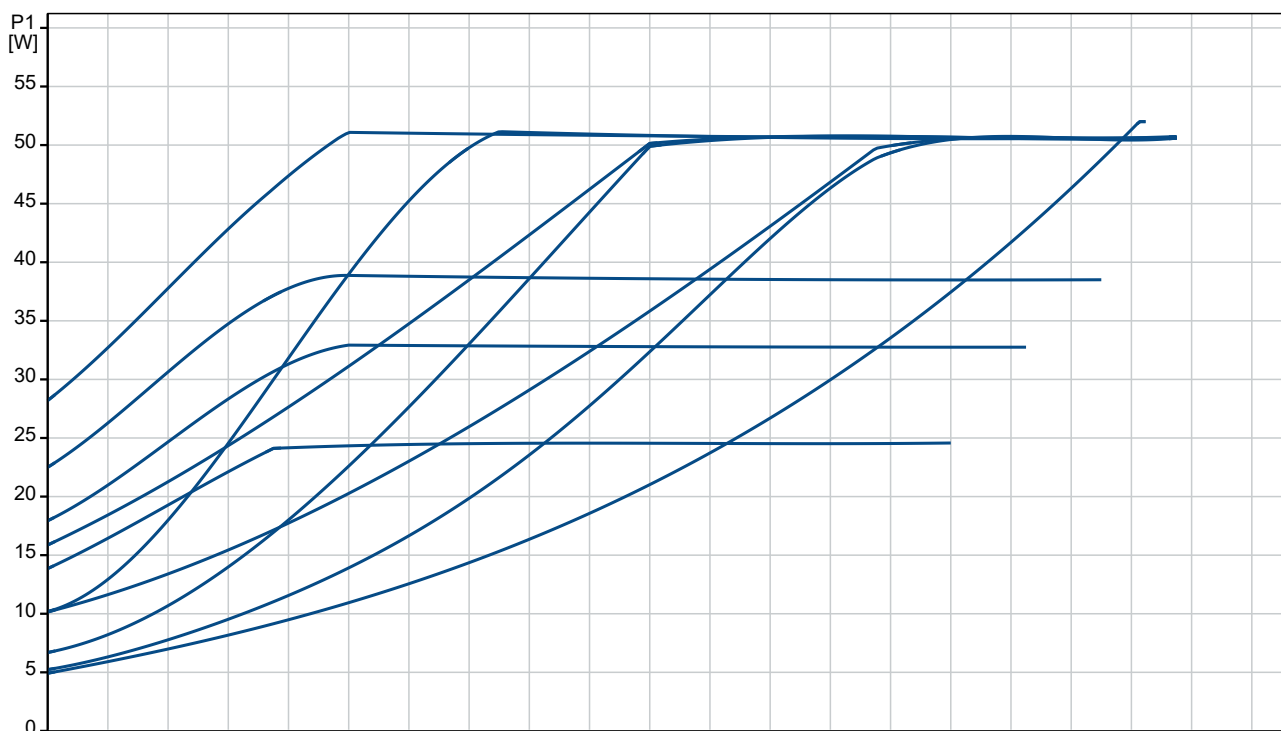

Descriere	Valori și tipuri
<b>Informații generale:</b>	
Nume produs:	UPM3 AUTO
Cod produs:	La cerere
Numărul EAN:	La cerere
Preț:	
<b>Tehnic:</b>	
Presiune maximă:	70 dm
Clasa TF:	110
Aprobări:	CE, VDE
<b>Materiale:</b>	
Corpul pompei (stator):	Cast iron
Rotor:	PES 30% GF
<b>Instalație:</b>	
t max amb:	70 °C
Presiune de funcționare maximă:	10 bar
Lungimea dintre porturi:	130 mm
<b>Lichid:</b>	
Lichid pompat:	Apă
Gama temperaturii lichidului:	2 .. 110 °C
Temperatura lichidului în timpul funcționării:	60 °C
Densitate:	983.2 kg/m <sup>3</sup>
<b>Date electrice:</b>	
Putere de introdusă - P1:	5 .. 52 W
Frecvența rețelei electrice:	50 Hz
Tensiune nominală:	1 x 230 V
Curent consumat maxim:	0.07 .. 0.52 A
Grad de protecție (IEC 34-5):	IP44
Protecție termică:	ELEC
<b>Control:</b>	
Poziția cutiei cu conexiuni:	9H
<b>Altele:</b>	
Energie (EEI):	0.20
Greutate netă:	1.76 kg
Greutate brută:	2.12 kg

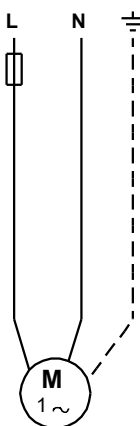
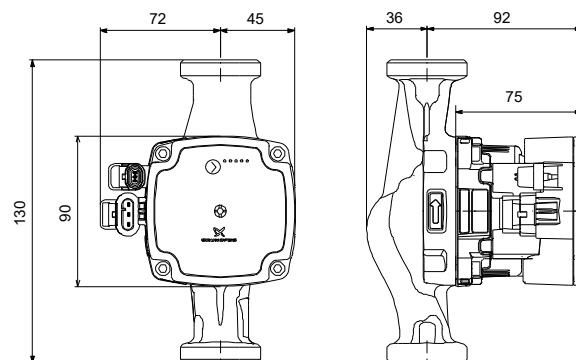
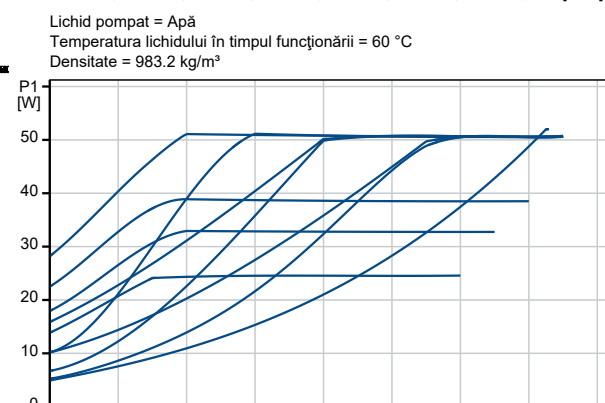
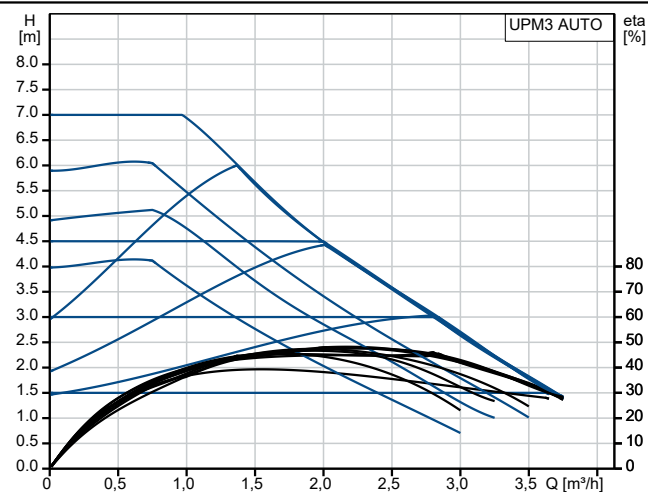

## La cerere UPM3 AUTO 50 Hz

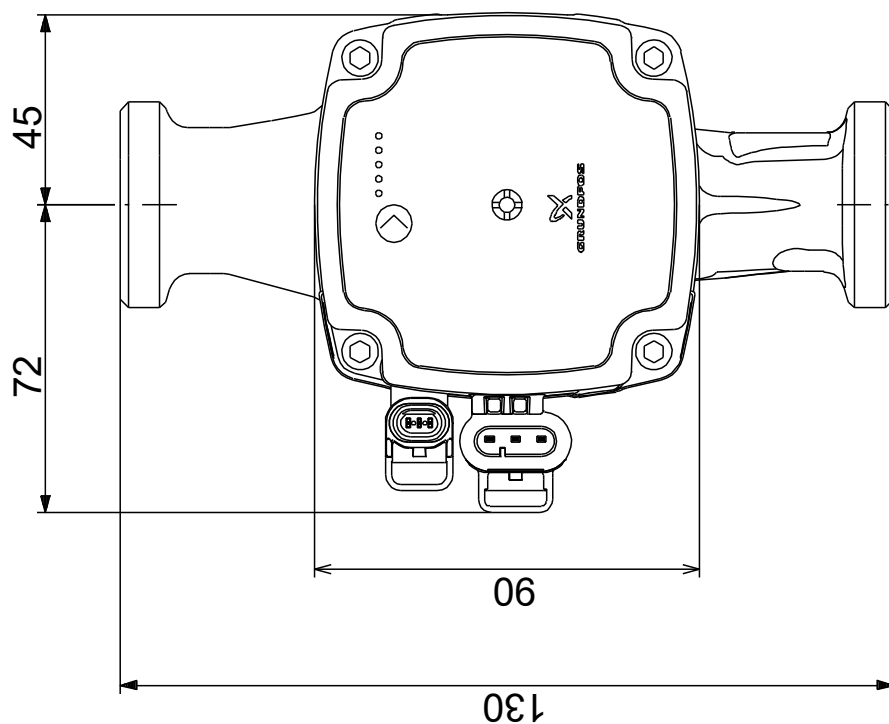
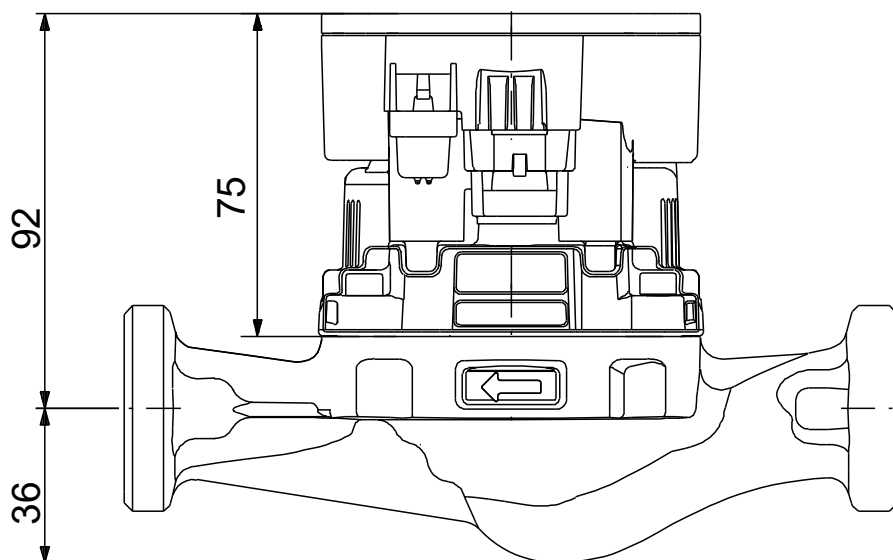

Notă: Toate unitățile sunt în [mm] dacă nu sunt altele specificate.  
Negare: Acest desen dimensional simplificat nu prezintă toate detaliile.

## La cerere UPM3 AUTO 50 Hz

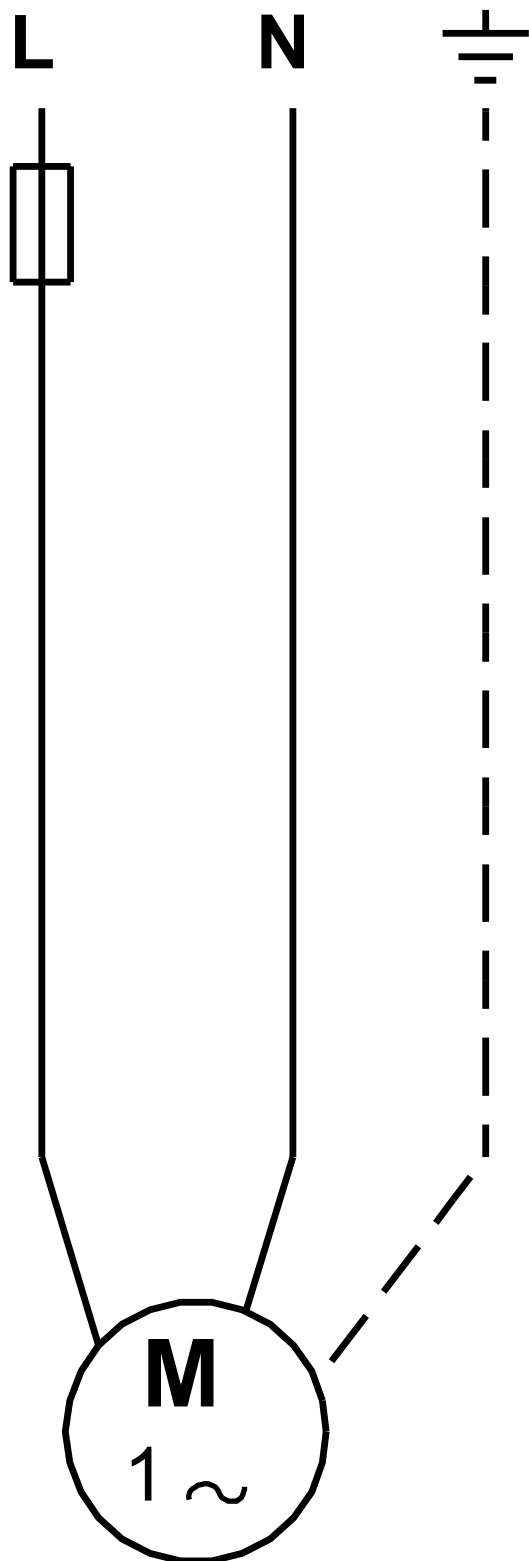

Notă! Toate unitățile sunt în [mm] dacă nu sunt altele specificate.